



MonteRosa High Wall Inverter Eurovent A++/A+ YHKE09/12/18/24ZE--MJORX

Capacité: 9~24kBtu/h Réversible
R-410A, 220~240V/50Hz/1Ph



Model List

Type	Taille	Split complet	Unité Extérieure	Unité Intérieure
Réversible	9K	YHKE09ZE--MJORX	YHKE09YE--MJO-X	YHKE09XE--MJ-RX
	12K	YHKE12ZE--MJORX	YHKE12YE--MJO-X	YHKE12XE--MJ-RX
	18K	YHKE18ZE--MJORX	YHKE18YE--MJO-X	YHKE18XE--MJ-RX
	24K	YHKE24ZE--MJORX	YHKE24YE--MJO-X	YHKE24XE--MJ-RX

Performance

R-410A, 220-240V/50Hz/1Ph, Inverter

Taille	Capacité Frigo.	SEER (W/W)	Efficacité Énergétique	Capacité calo.	SCOP (W/W)	Efficacité. Energ.
YHKE09ZE--MJORX	9000	6.2	A++	10000	4.0	A+
YHKE12ZE--MJORX	12000	6.1	A++	13000	4.0	A+
YHKE18ZE--MJORX	18000	6.4	A++	19000	4.0	A+
YHKE24ZE--MJORX	24000	6.1	A++	27000	4.0	A+

Product Picture

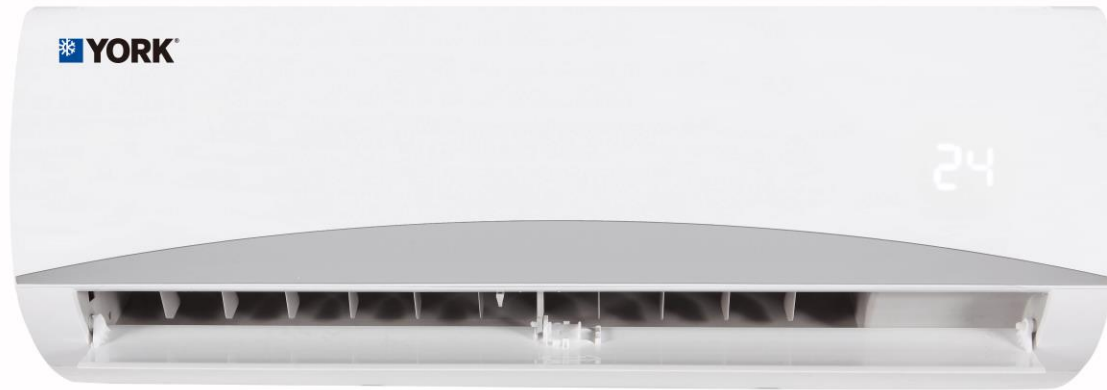

- Design arrondi
- Affichage 88



□ Confort et santé

- *Comfortable*
- *Filtre à haute densité pour une meilleure filtration*

□ Installation facile

- *2 possibilités de drainage*
- *Installation améliorée*

□ Sûr & Durable

- *Matériel RoHS*
- *Batterie protégée*

3D DC Inverter

Moteur ventilateur DC

- Ventilateur à vitesse variable
- Fonctionnement très silencieux avec 20dB(A)



Moteur compresseur DC

- Grande amélioration De l'efficacité énergétique



Moteur ventilateur axial DC

- Grande amélioration De l'efficacité énergétique

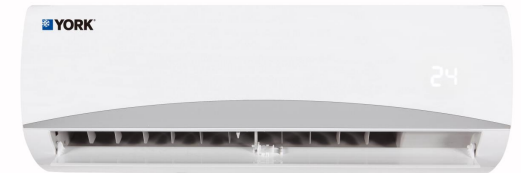

Unité intérieure Inverter



Unité extérieure Inverter

Fonctions avancées

- **Turbo**

Ce mode permet de booster le mode chaud ou le mode froid dans un temps très court et permet ainsi une température plus fraîche ou plus chaude plus rapidement.



- **Volets 3D**

La combinaison horizontale et verticale des volet autorise une bonne distribution de l'air dans la pièce climatisée.



- **Position des volets mémorisée**

Quand vous démarrez à nouveau le climatiseur, l'angle de soufflage sera positionné comme la dernière fois.

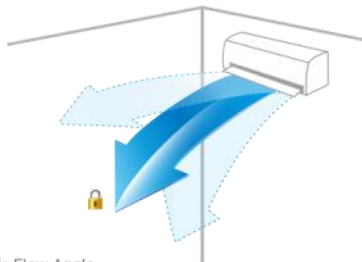

- **Drainage à 2 possibilités**

Drainage des condensats à gauche ou à droite pour faciliter l'installation.

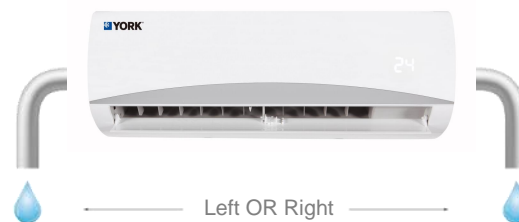

- **Timer**

Le timer peut démarrer ou arrêter le fonctionnement sur une période de 24 heures



Maintenance facilitée

Carte PCB universelle pour toute la gamme

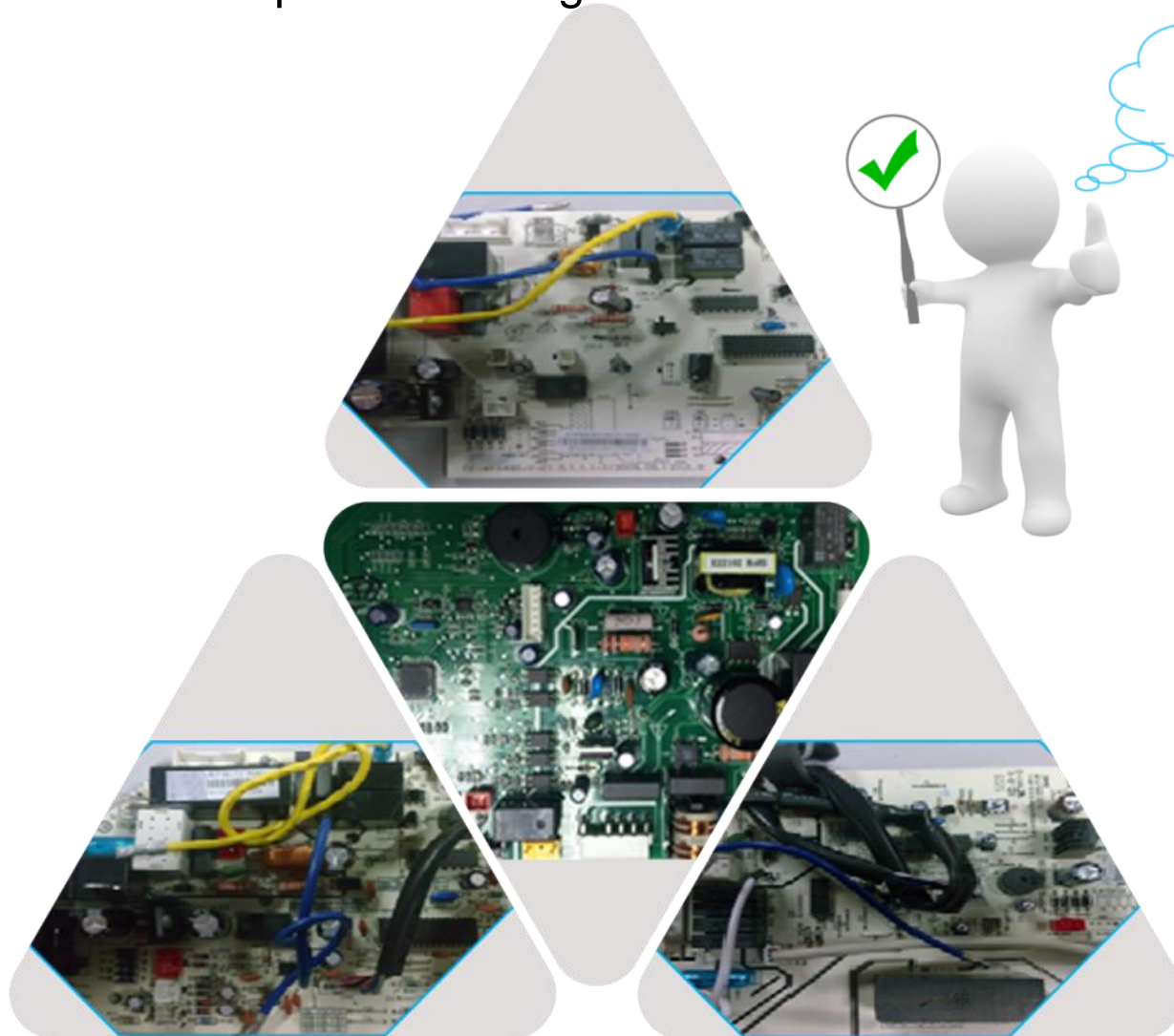

Maintenance facilitée

- *La conception des volets, facilite le démontage*
- *Appuyez sur les boutons et... nettoyez.*



Diamètre plus grand du ventilateur

- *Diamètre du ventilateur augmenté:*
- *Jet d'air plus puissant, débit d'air plus grand,*

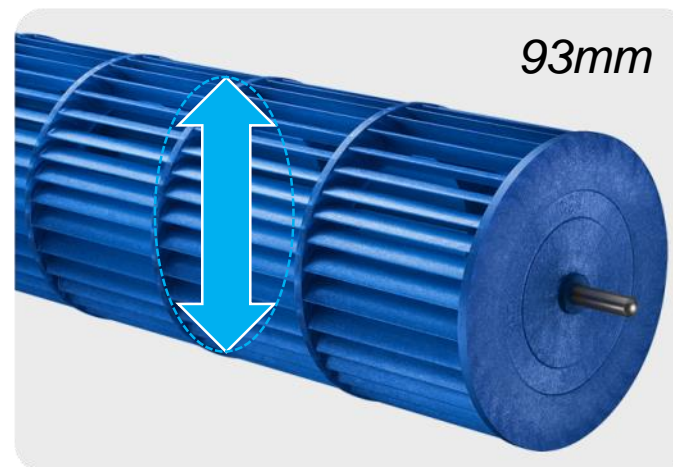
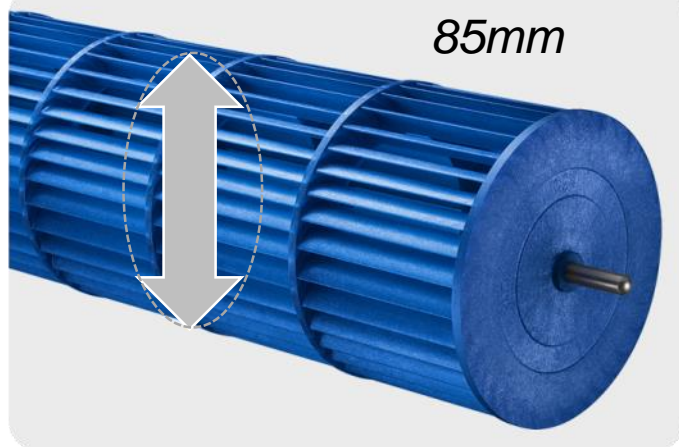

Conventionel

Plus d'espace disponible pour les liaisons frigorifiques.

Nouvelle conception

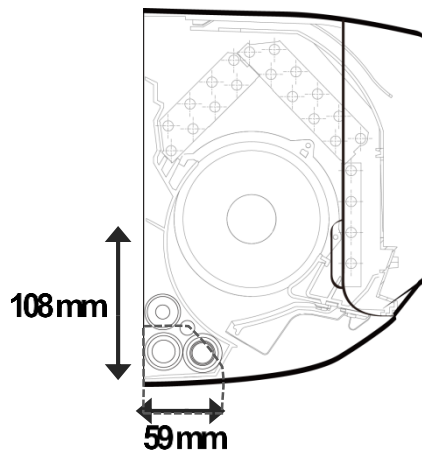

+ 34% Space

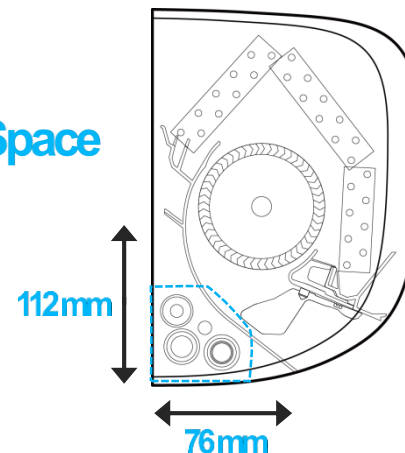

Support plus solide

- *Un nouveau support plus large pour une installation plus sûre et plus solide*



Contrôle facile

- 3 possibilités de contrôle du climatiseur.

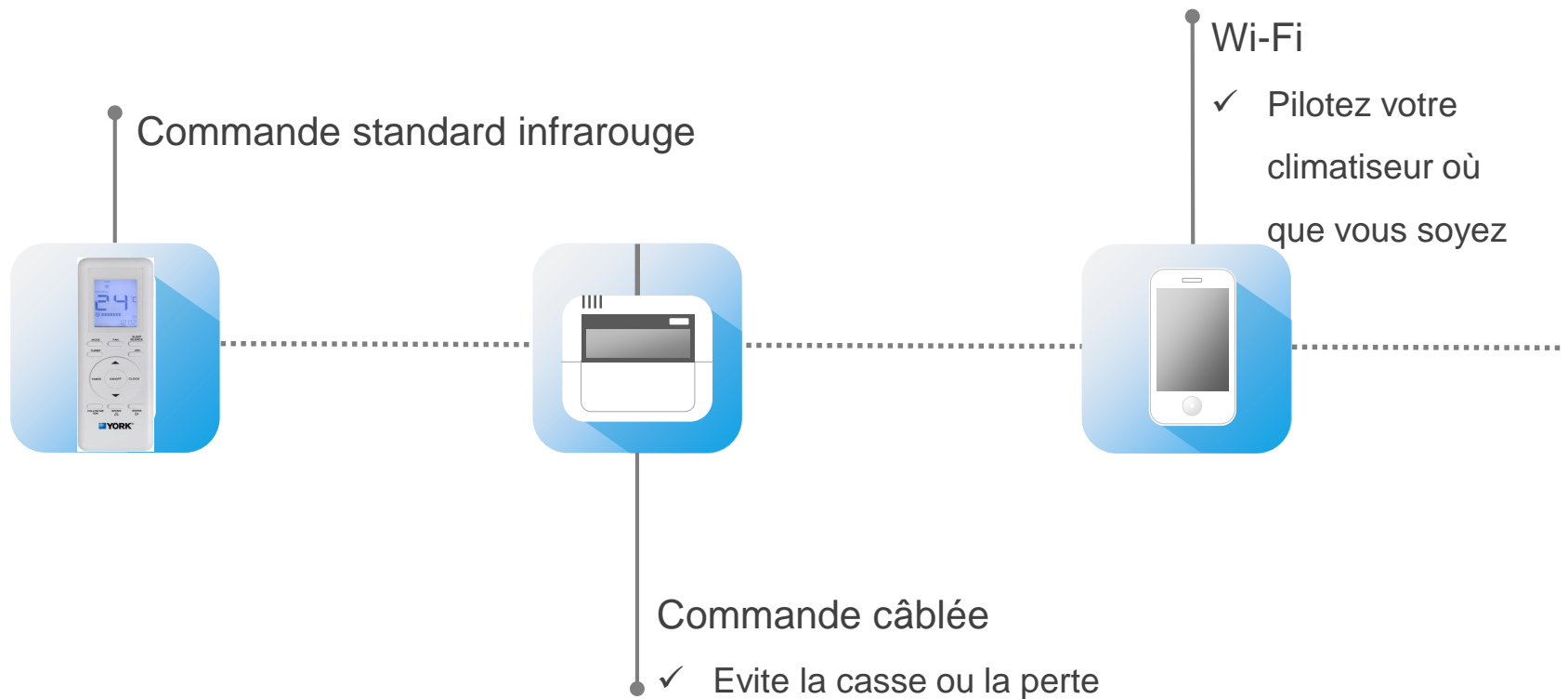

Nouvelle télécommande



Fonctions de la nouvelle RG94 :

1. Température de 17°C to 30°C
2. 5 modes: Auto, Cool, Dry, Heat, Fan
3. Ventilateur multi-vitesses:
Haute/Medium/Basse/Auto
4. Réglage Vertical et horizontal du soufflage
5. Timer 24-heures
6. Mode Turbo
7. Rétro-éclairage de l'écran LCD
8. Affichage de l'heure réelle
9. Touches toujours accessibles

RG94 peut-être utilisées sur toute la gamme (Himalaya, Monte Rosa, Pyrenees) et toute la gamme tertiaire PAC (cassette/Gainable/Convertible sol/plafond...).

WIFI (Option)

□ Mobile

- Operation system : Android (version 3.1...) ou IOS(version 6.1...)
- Espace de stockage disponible sur Mobile : au moins 20MB.

□ AC avec module WIFI



QR Code A



QR Code B

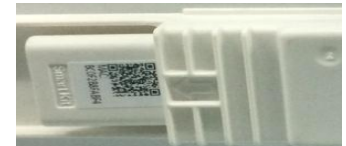

Code QR disponible sur le module qui peut identifier la machine pour faire la connexion entre le climatiseur et le routeur.

□ Routeur Wireless

Routeur sans fil courant disponible sur le marché.



WIFI APP

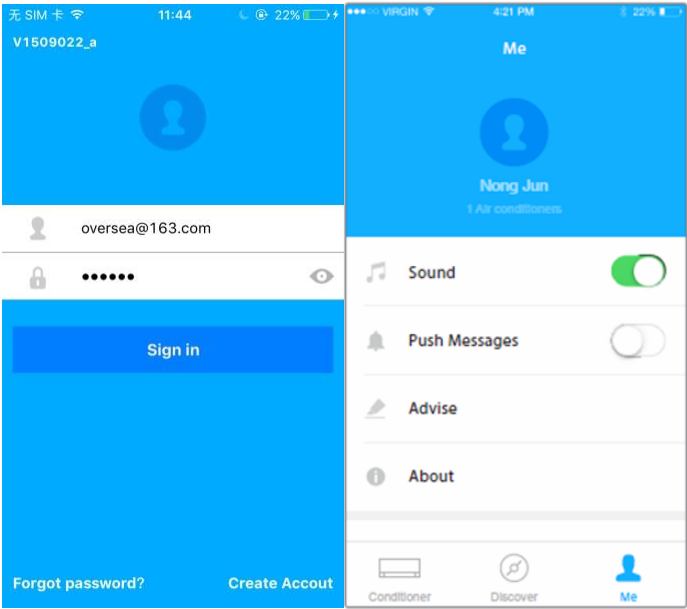

APP Interface

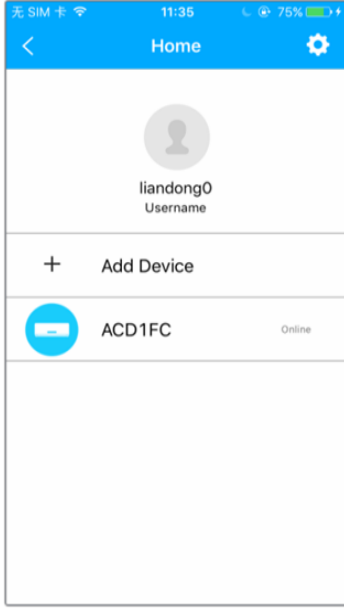

Device List

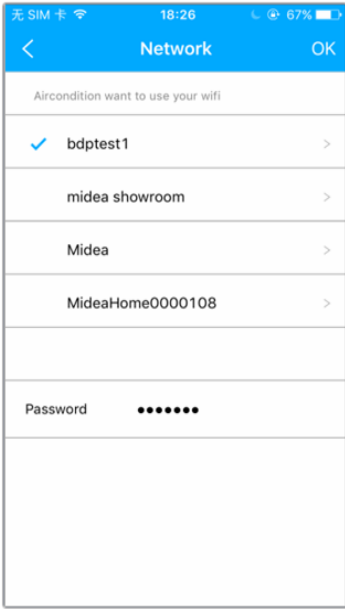

Operating Interface

Vous pouvez télécharger le software “NETHOME PLUS” à partir de App store sur système iOS ou Google Play pour système Android

WIFI APP

Edit Profile

无 SIM 卡 09:50 82%

< Me OK

Profile Photo

Full Name dianliang048

Mail dianliang048@qq.com

Password ●●●●● >

Log Out

Sleeping Curve

无 SIM 卡 17:14 62%

< Sleep OK

°C

Time	Temperature (°C)
0h	28
1h	22
2h	18
3h	25
4h	18
5h	25
6h	20
7h	28
8h	25

0h 2h 4h 6h 8h

Edit

Young

Elder

Childen

Power Management

VIRGIN 4:21 PM 22%

< Energy >

< In 2015 August >

Kw-h

Day	Electricity (Kw-h)
1	1.0
10	2.0
20	3.0
30	5.0

1 10 20 30

Electricity 16.2 Kw-h

Highest 5 Kw-h

Lowest 0.4 Kw-h

Carrosserie extérieure robuste

Nouveau design multi-angulaire avec grille plastique

- Plus solide et plus durable



Capot renforcé



Structure lisse



Panneaux multi-angulaire

Maintenance facile

Ancien panneau



Nouveau panneau

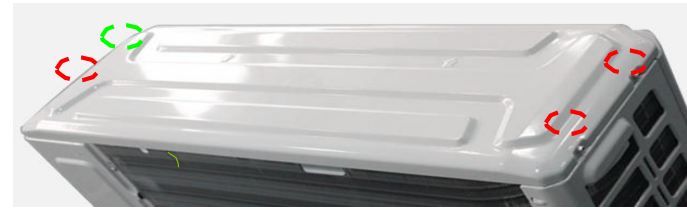

6



3 or 4

Reduire le nombre de vis de moitié pour faciliter l'entretien sans pertes de temps inutiles.

Maintenance facile

Seulement 4 vis pour enlever la grille.



Nouvelle grille

Ancienne grille



Pour l'ancienne version, nous devons démonter le panneau supérieur et la face avant pour pouvoir démonter la grille totalement

Batterie verte(Option)

- Excellente performance anti-corrosion
- Souhaitable pour les ambiances humides
- Durée de vie plus longue

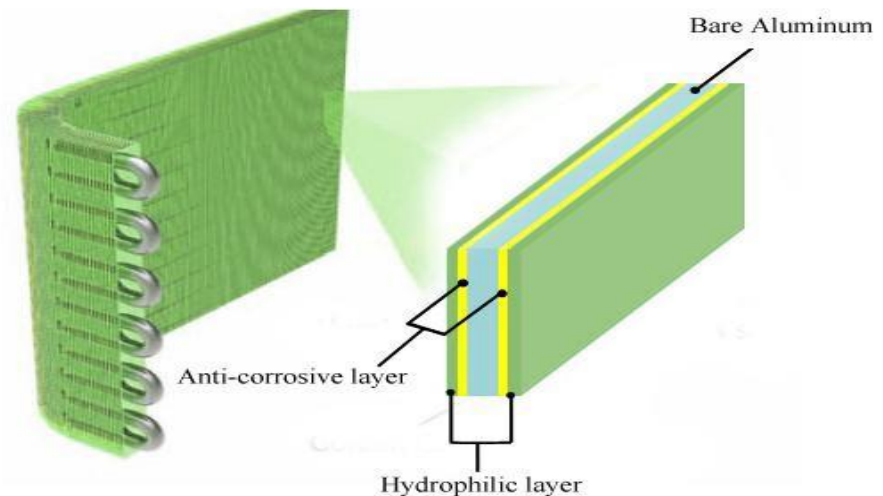

Fin Type	Blue	Green
Coating thickness, g/m ²	1.0-1.5	1.7-2.3
Neutral salt spray test requirement	200hours without holes, ≥RtNo9.5	1500hours without holes, ≥RtNo9.8

* RtNo, means the traces of corrosion on the surface. Bigger number means the better corrosion effect.

Après test en brouillard salin

- *Sample : Fin of the heat exchanger after acidic salt spray test for 75 days*
- *Magnification : 200 times*
- *Result: There are distinct blisters on surface of ordinary foil.*

Ordinary hydrophilic coating aluminum foil

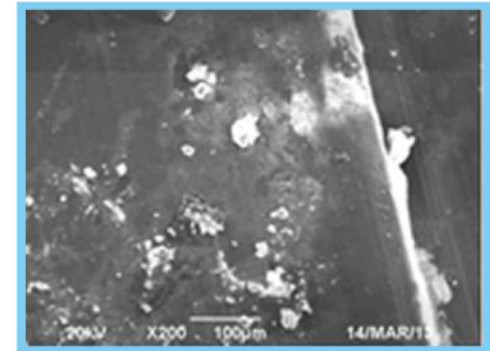
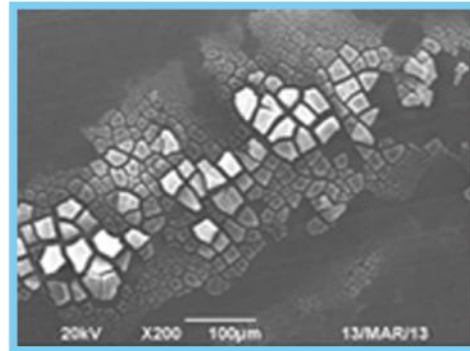
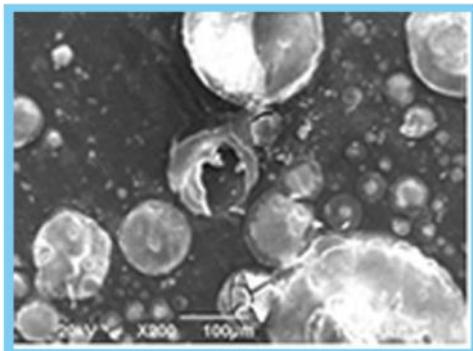

High anti-corrosion hydrophilic coating aluminum foil

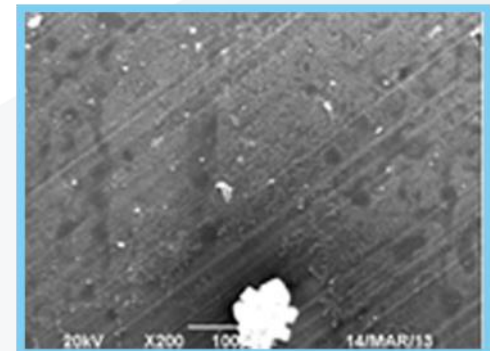
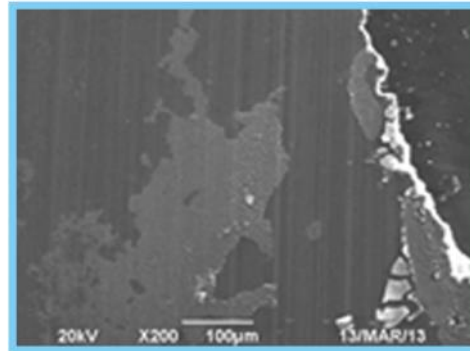
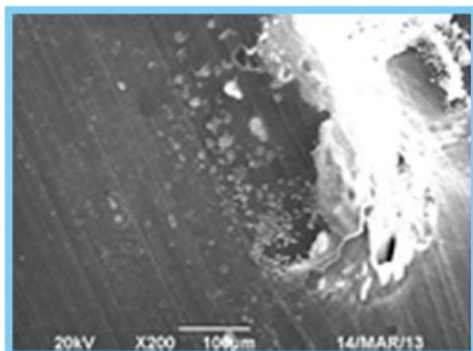

Confidential

Standard

- Détection de fuite de Refrigerant
- Auto-diagnostic et Auto-protection
- Refroidissement en temperature basse
- Boitier électrique contre le feu
- 12 niveaux de ventilation intérieure
- Mémoire de position des volets
- 5 niveaux de ventilation extérieure
- Consommation de 1W en Standby
- Mode Sleep
- 2 possibilités de raccordement des condensats
- Fonction de redémarrage automatique sur coupure de courant
- Timer
- Mode Turbo



Thank You